

## Infälld armatur Atoll LED – Multi-Sens

### Montering

Armaturen har måtten 595x595x86/141 och läggs ner i profiltaket.

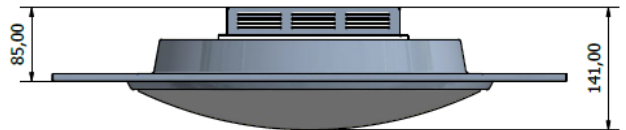

### Kabelanslutning

Finns ett skydd som du fäster med ena sidan i ett spår och sedan skruvar fast med 2st skruvar i andra sidan. 2st ingångar för sladden.

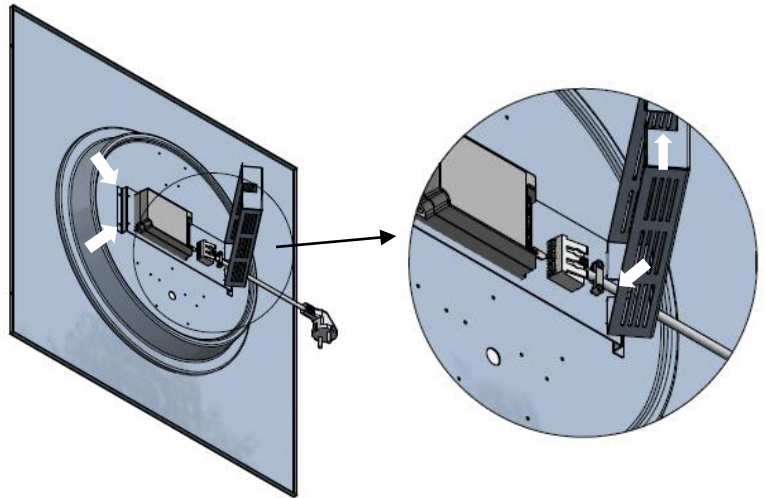

### Kupa

Den opala akrylkupan skruvas enkelt fast med en bajonettlåsning. Skruva kupa åt höger tills du hör/känner ett "klick". Då sitter kupa fast i låsningen.

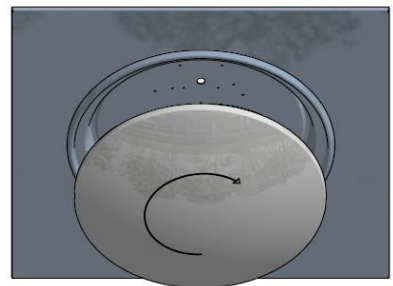

### Installation

Armaturen är färdig monterad med en 2m lång sladd med jordad stickpropp. Om man har eget kablage så finns det en 3-polig snabbkopplingsplint (1,5-2mm<sup>2</sup>). Plinten sitter under kåpan och precis bredvid den ena ingången (se bild ovan).

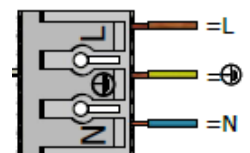

Art.nr	Enr	Modell	Effekt (w)	Ljusflöde (lm)	Färgtemp (k)	Färg	Mått (mm)	Inf.Höjd (mm)	Avsäkring
1466	-	Multi-Sens	27	2644	3000k	Vit	595x595	86	C16A=25st

## Infälld armatur Atoll LED – Multi-Sens

Räckvidd sensor

Tid maxljus 100%

Dagsljus sensor

Tid standby 10%

Dimnivå standby

	1	
ON ↑	I ON 100%	
	II - 50%	

	2	3
ON ↑	I ON ON 5S	
	II - ON 90S	
	III ON - 3min	
	IV - - 10min	

	4	5	NO/OFF
ON ↑	I ON ON Disable		
	II - ON 50/100Lux		
	III ON - 25/75Lux		
	IV - - 5/50Lux		

	6	7
ON ↑	I ON ON 0S	
	II - ON 30S	
	III ON - 10min	
	IV - - +∞	

	8
ON ↑	I ON 10%
	II - 25%

Ställbara ljusflöden

	1	2	
ON ↑	-	-	450mA
	ON	-	550mA
	-	ON	600mA
	ON	ON	700mA

← = pilen visar fabriksinställningen

Wiring scheme

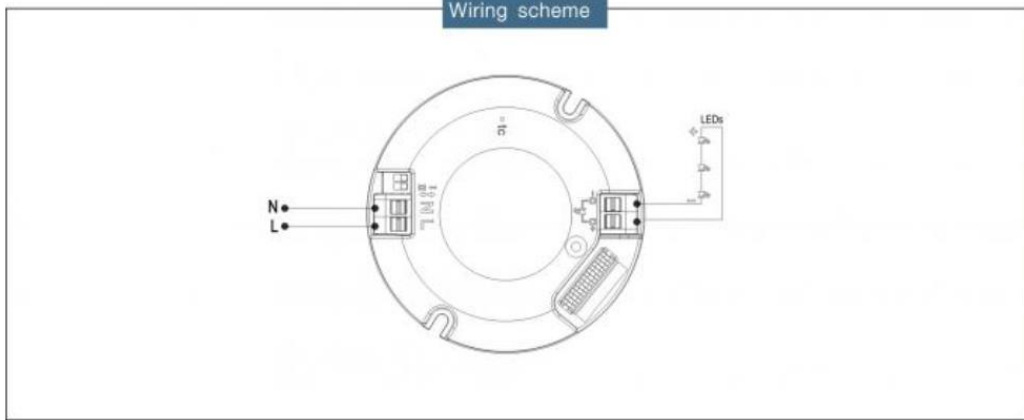

## Detection Pattern

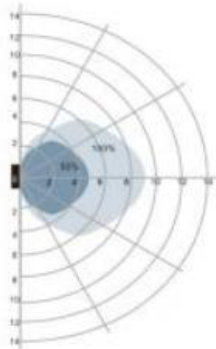

Wall mounting pattern (Unit: m)  
Installation height: 1.5m

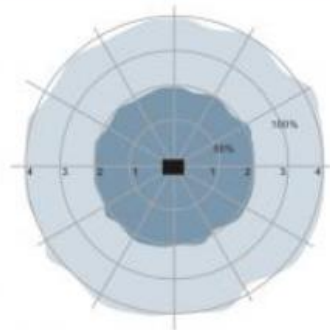

Ceiling mounting pattern (Unit: m)  
Installation height: 3m